

平成30年度 山梨県高等学校総合体育大会兼 関東大会予選

No.() 種目名 剣道 全国 ・ 関東 大会県予選

1) 日時 5月 9日 個人戦 集合時間 8:20 競技開始時間 9:30 競技終了時間 17:00

5月10日 団体戦 集合時間 8:20 競技開始時間 9:30 競技終了時間 17:00

2) 会場 小瀬スポーツ公園武道館 TEL 055-243-3115

男子団体戦

女子団体戦

< 第1試合場 >

< 第3試合場 >

< 第1試合場 >

< 第3試合場 >

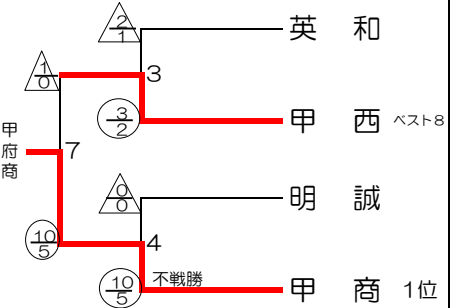
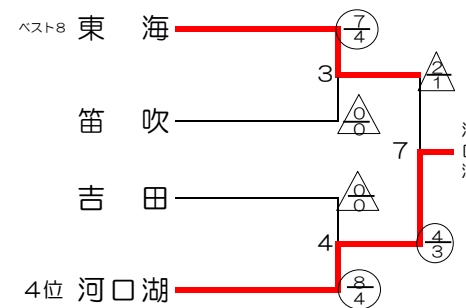
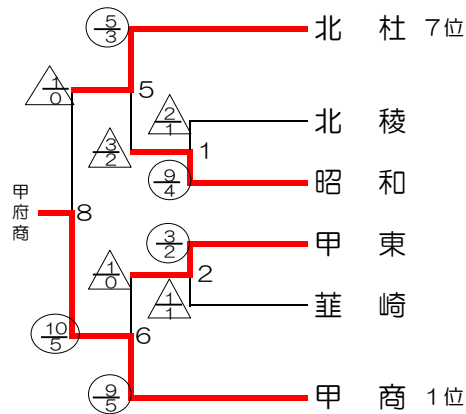
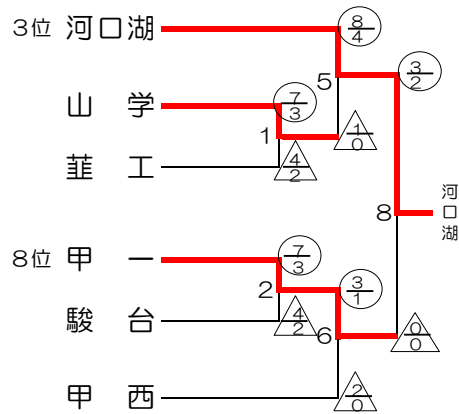
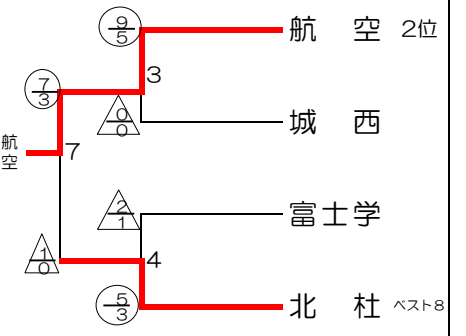
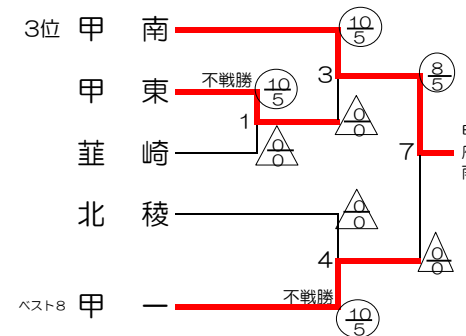
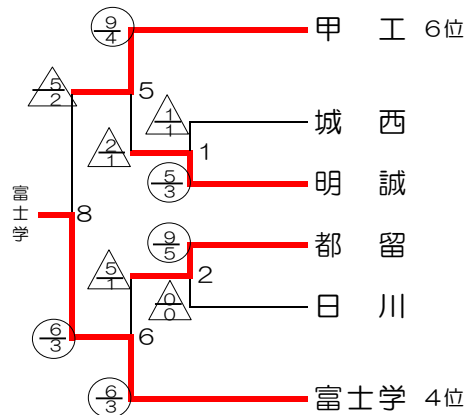
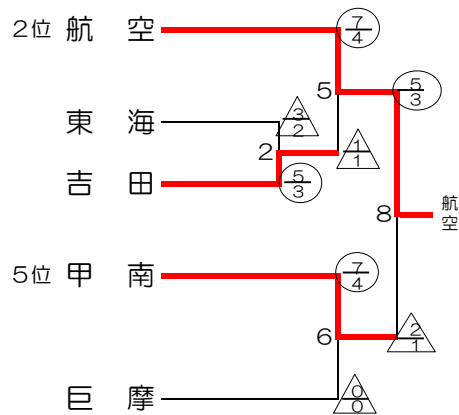

< 第2試合場 >

< 第4試合場 >

< 第2試合場 >

< 第4試合場 >